

MARSA

РУКОВОДСТВО ДЛЯ ПОЛЬЗОВАТЕЛЕЙ

Кондиционер воздуха (сплит-система)

**RK-07A H5 & RK-07A H5 &E
RK-09A H5 & RK-09A H5 &9
RK-12A H5 & RK-12A H5 &9
RK-18A H5 & RK-18A H5 &9
RK-24A H5 & RK-24A H5 &9**











Благодарим Вас за то, что выбрали кондиционер воздуха MARSA. Для правильной эксплуатации ознакомьтесь с настоящим руководством пользователя и храните руководство в доступном месте, чтобы обращаться к нему в дальнейшем по мере необходимости.









EAC

СОДЕРЖАНИЕ

| | |
|--|----|
| МЕРЫ ПРЕДОСТОРОЖНОСТИ | 1 |
| НАИМЕНОВАНИЕ ЧАСТЕЙ | 4 |
| ДИСПЛЕЙ ВНУТРЕННЕГО БЛОКА | 5 |
| ФУНКЦИЯ АВАРИЙНОГО И АВТОМАТИЧЕСКОГО ПЕРЕЗАПУСКА | 6 |
| ДИСТАНЦИОННОЕ УПРАВЛЕНИЕ | 7 |
| РЕЖИМЫ РАБОТЫ | 10 |
| ЗАЩИТА | 15 |
| ИНСТРУКЦИЯ ПО МОНТАЖУ | 16 |
| ТЕХНИЧЕСКОЕ ОБСЛУЖИВАНИЕ | 25 |
| УСТРАНЕНИЕ НЕИСПРАВНОСТЕЙ | 26 |

ПРАВИЛА ТЕХНИКИ БЕЗОПАСНОСТИ И РЕКОМЕНДАЦИИ ПО УСТАНОВКЕ

-  Прочтите настоящее руководство перед установкой и использованием прибора.
-  Во время установки внутреннего и наружного блоков доступ к рабочей зоне должна быть ограничен для детей.
Может произойти несчастный случай.
-  Убедитесь, что основание наружного блока надежно закреплено.
-  Проверьте, чтобы в контур хладагента не поступил воздух и убедитесь в отсутствии утечек хладагента при установке кондиционера.
-  Проведите цикл испытаний после установки кондиционера и запишите рабочие параметры.
-  Номинальные параметры предохранителя, установленного во встроенном блоке управления, являются 5A / 250V.
-  Пользователь должен защитить внутренний блок с помощью предохранителя соответствующей мощности для максимального входного тока или с помощью другого устройства защиты от перегрузки.
-  Убедитесь, что напряжение в сети соответствует указанному в таблице на блоках. Выключатель или вилка должны быть чистыми. Правильно и надежно вставьте вилку в гнездо, чтобы избежать риска поражения электрическим током или пожара из-за недостаточного контакта.
-  Убедитесь, что розетка подходит для подключения, в противном случае замените ее.
-  Прибор должен быть оснащен средствами для отключения от электросети, с расстоянием между контактами во всех полюсах, которые обеспечивают полное отключение в условиях перенапряжения категории III, и эти средства должны быть включены в состав фиксированной проводки в соответствии с правилами подключения.

-  Не устанавливайте прибор на расстоянии менее 50 см от воспламеняющихся веществ (алкоголь, и т.д.) или герметичных контейнеров (например, аэрозольные баллончики).
-  Если прибор используется в зонах без вентиляции, необходимо принять меры предосторожности для предотвращения любой утечки хладагента в окружающую среду, что может создать опасность пожара
-  Упаковочные материалы пригодны для повторного использования и должны быть утилизированы в отдельные мусорные баки. Необходимо отнести кондиционер в конце срока его полезного использования в специальный центр сбора отходов для утилизации.
-  Используйте кондиционер только в соответствии с настоящими указаниями. Настоящие инструкции не охватывают все возможные условия и ситуации. Как и при использовании любого электрического бытового прибора, всегда проявляйте здравый смысл и осторожность во время установки, эксплуатации и технического обслуживания.
-  Прибор должен быть установлен в соответствии с действующим национальным законодательством.
-  Прежде чем обеспечить доступ к клеммам, кондиционер должен быть отключен от электрической сети.
-  Прибор должен быть установлен в соответствии с национальными правилами для электроустановок.
-  Кондиционер должен быть установлен квалифицированным персоналом.

ПРАВИЛА ТЕХНИКИ БЕЗОПАСНОСТИ И РЕКОМЕНДАЦИИ ДЛЯ ПОЛЬЗОВАТЕЛЕЙ

 Не пытайтесь установить кондиционер самостоятельно, всегда обращайтесь к специализированному техническому персоналу.

 Профилактика и техническое обслуживание должны осуществляться специализированным техническим персоналом. В любом случае следует отключить прибор от сети питания электроэнергии перед проведением любой профилактики или технического обслуживания.

 Не тяните вилку из розетки, чтобы выключить устройство, когда оно находится в работе, так как это может создать искру и привести к пожару и т.д.

 Этот прибор был сделан для кондиционирования воздуха в домашних условиях и не должен использоваться для других целей, например, для сушки одежды, охлаждения пищи и т.д.

 Всегда используйте прибор с установленным воздушным фильтром. Использование кондиционера без воздушного фильтра может привести к чрезмерному накоплению пыли и отходов на внутренней части устройства с возможными последующими поломками.

 Пользователь обязан обеспечить установку прибора силами квалифицированных специалистов, которые должны проверить заземление в соответствии с действующим законодательством, и при необходимости установить устройство защитного отключения.

 Батарейки в пульте дистанционного управления подлежат переработке или утилизации надлежащим образом.

Утилизация аккумуляторного лома --- Пожалуйста, утилизируйте батареи в виде сортируемых бытовых отходов в доступном месте сбора отходов.

 Выбор наиболее подходящей температуры может предотвратить повреждение прибора.

 Никогда не создавайте прямой контакт с потоком холодного воздуха в течение длительного времени. Прямое и длительное воздействие холодного воздуха может быть опасно для Вашего здоровья. Особое внимание необходимо уделить в помещениях, где находятся дети, старые или больные люди.

 Если из прибора появился дым или ощущается запах гари, немедленно отключите питание и обратитесь в сервисный центр.

 Длительное использование устройства в таких условиях может привести к пожару или поражению электрическим током.

 Ремонт осуществляется только в авторизованном сервисном центре производителя. Неправильный ремонт может подвергнуть пользователя поражению электрическим током и др.

 Отсоедините автоматический выключатель, если Вы не собираетесь использовать устройство в течение длительного времени. Направление воздушного потока должно быть правильно отрегулировано.

 Жалюзи должны быть направлены вниз в режиме отопления и вверх в режиме охлаждения.

 Используйте кондиционер только в соответствии с настоящими указаниями. Настоящие инструкции не охватывают все возможные условия и ситуации. Как и при использовании любого электрического бытового прибора, всегда проявляйте здравый смысл и осторожность во время установки, эксплуатации и технического обслуживания.

 Убедитесь, что прибор отключен от питания, когда он находится в нерабочем состоянии в течение длительного периода, и перед проведением любой чистки или технического обслуживания.

ПРАВИЛА БЕЗОПАСНОСТИ И ЗАПРЕТНЫЕ ДЕЙСТВИЯ

- ⊖ Не сгибайте, не тяните и не сжимайте шнур питания, поскольку это может повредить его. Поражение электрическим током или пожар может возникнуть из-за повреждения кабеля питания. Только специализированный технический персонал может выполнять замену поврежденного кабеля питания.
- ⊖ Не используйте удлинители или переходники.
- ⊖ Не прикасайтесь к прибору мокрыми или влажными частями тела, либо когда стоите без обуви на полу.
- ⊖ Не перекрывайте доступ воздуха на входе или на выходе из внутреннего и наружного блока. Перекрытие этих отверстий приводит к уменьшению эффективности работы кондиционера с возможными последующими поломками или повреждениями.
- ⊖ В любом случае запрещается изменять характеристики прибора.
- ⊖ Не устанавливайте аппарат в местах, где воздух может содержать газ, масло или серу, или вблизи источников тепла.
- ⊖ Этот прибор не предназначен для использования лицами (включая детей) с ограниченными физическими, сенсорными или умственными способностями, или с недостаточным опытом и знаниями, если только они не находятся под контролем со стороны лиц, ответственных за их безопасность.
- ⊖ Не забирайтесь или не кладите тяжелые или горячие предметы на прибор.
- ⊖ Не оставляйте окна и двери открытыми в течение длительного периода во время работы кондиционера.
- ⊖ Не направляйте поток воздуха на растения или животных.
- ⊖ Длинное прямое воздействие потока холодного воздуха из кондиционера может оказывать негативное влияние на растения и животных.
- ⊖ Избегайте контакта кондиционера с водой. В этом случае может возникнуть повреждение электрической изоляции, тем самым вызывая поражения электрическим током.
- ⊖ Не вставляйте на наружный блок и не размещайте на нем посторонние предметы.
- ⊖ Никогда не вставляйте палки или аналогичные предметы в прибор. Это может привести к травме.
- ⊖ Детям запрещено играть с прибором. Если шнур питания поврежден, производитель, сервисный агент или квалифицированное лицо должны выполнить его замену для избегания опасности.

НАИМЕНОВАНИЕ ЧАСТЕЙ

ВНУТРЕННИЙ БЛОК

| № | Описание |
|----|---|
| 1 | Передняя панель |
| 2 | Воздушный фильтр |
| 3 | Дополнительный фильтр (если поставляется) |
| 4 | LED-дисплей |
| 5 | Приемник сигнала |
| 6 | Крышка клеммной коробки |
| 7 | Ионизирующий генератор (если установлен) |
| 8 | Вертикальные жалюзи направления потока |
| 9 | Кнопка включения |
| 10 | Паспортная табличка внутреннего блока |
| 11 | Горизонтальные жалюзи направления потока |
| 12 | Пульт дистанционного управления |

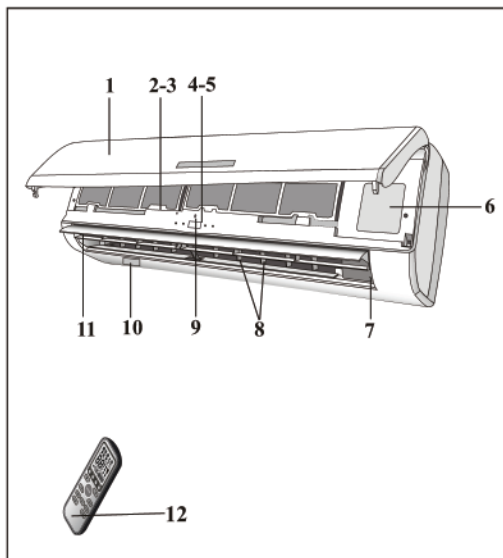

НАРУЖНЫЙ БЛОК

| № | Описание |
|----|---|
| 13 | Решетка выпускного воздушного отверстия |
| 14 | Паспортная таблица наружного блока |
| 15 | Крышка |
| 16 | Газовый вентиль |
| 17 | Жидкостный вентиль |

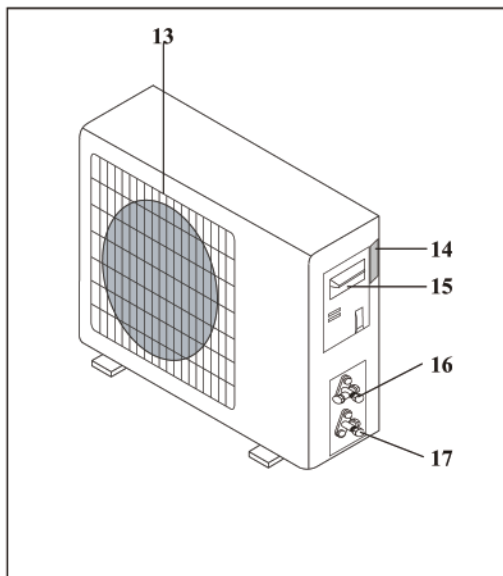

НАСТЕННЫЙ КОНДИЦИОНЕР

- Кондиционер состоит из двух или более блоков, соединенных между собой через медные трубы (с теплоизоляцией) и электрический кабель.
- Внутренний блок устанавливается на стену комнаты, воздух в которой должен кондиционироваться.
- Наружный блок устанавливается на полу или на стене на соответствующие кронштейны.
- Технические характеристики кондиционера указаны на таблицах, размещенных на внутреннем и наружном блоках.
- Пульт дистанционного управления предназначен для легкого и быстрого использования.

Примечание: приведенные выше цифры предназначены только для простого схематического изображения прибора и могут не совпадать с видом приобретаемых устройств.

ДИСПЛЕЙ ВНУТРЕННЕГО БЛОКА

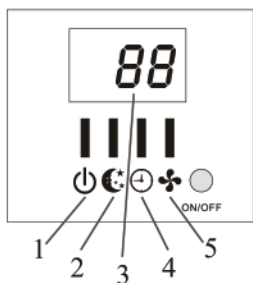
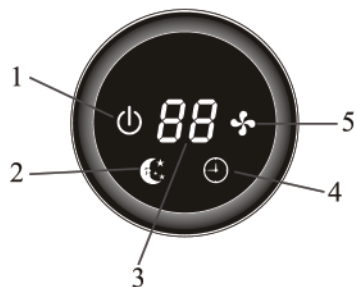
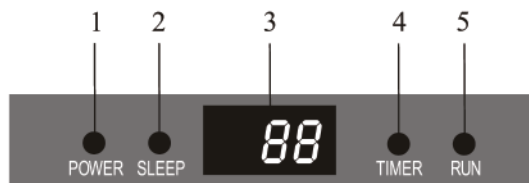

| № | LED | | Функция |
|---|---------------------------------|--|--|
| 1 | ПИТАНИЕ | | Отображает включение устройства |
| 2 | РЕЖИМ ОЖИДАНИЯ | | Режим ожидания |
| 3 | Дисплей температуры (если есть) | | Отображает установленную температуру в С или F |
| 4 | ТАЙМЕР | | Режим таймера |
| 5 | ПУСК | | Работа устройства |

Форма и положение переключателей и индикаторов может варьироваться в зависимости от модели, но функции являются теми же.

ФУНКЦИЯ АВАРИЙНОГО И АВТОМАТИЧЕСКОГО ПЕРЕЗАПУСКА

ФУНКЦИЯ АВТОМАТИЧЕСКОГО ПЕРЕЗАПУСКА

В приборе функция автоматического перезапуска установлена производителем. С помощью этой функции можно сохранить выбранные настройки кондиционера после отключения или снижения напряжения.

Для отключения функции автоматического перезапуска, выполните следующие действия:

1. Выключите кондиционер и отключите его от сети.
 2. Нажмите на кнопку ON/OFF и подключите его к сети.
 3. Удерживайте кнопку ON/OFF в течение более 10 секунд, пока не услышите четыре коротких звуковых сигнала. Функция автоматического перезапуска отключена.
- Для включения функции автоматического перезапуска, выполните ту же процедуру, пока не услышите три коротких сигнала.

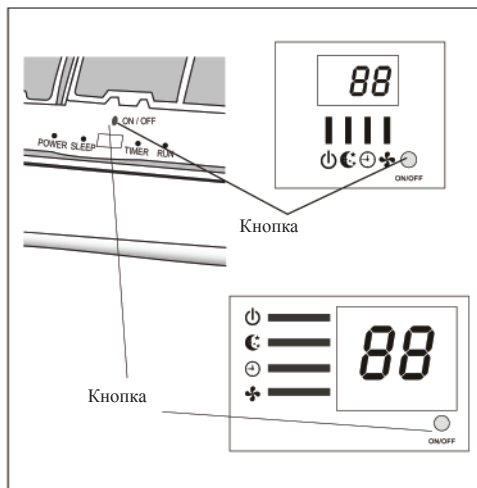

АВАРИЙНАЯ ФУНКЦИЯ

Если пульт дистанционного управления утерян, выполните следующие действия: Поднимите переднюю панель блока, чтобы обеспечить доступ к кнопке кондиционера

1. Если нажать кнопку один раз (один звуковой сигнал), кондиционер будет работать в режиме принудительного охлаждения;
2. При нажатии на кнопку два раза (два звуковых сигнала), устройство будет работать в режиме принудительного нагрева.
3. Для выключения устройства, нужно просто нажать на кнопку еще раз (один длинный звуковой сигнал). Через 30 минут работы в принудительном режиме, кондиционер автоматически начинает работать в режиме FEEL. Функция FEEL описана на странице 13.

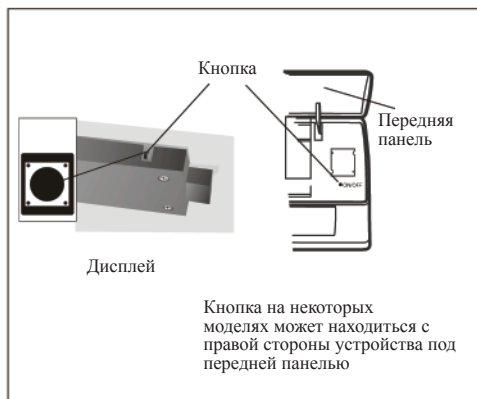

 Форма и положение переключателей и индикаторов может варьироваться в зависимости от модели, но функции являются теми же.

Примечание: внешнее статическое давление тепловых насосов составляет 0 Па для всех моделей.

ДИСТАНЦИОННОЕ УПРАВЛЕНИЕ

| № | Кнопка | Функция |
|----|-------------|---|
| 1 | ▲ (TEMP UP) | Увеличение температуры или времени на 1 единицу |
| 2 | ▼ (TEMP DN) | Снижение температуры или времени на 1 единицу |
| 3 | ON/OFF | Включение и выключение кондиционера |
| 4 | FAN | Выбор скорости вентилятора авто/низкая/средняя/высокая |
| 5 | TIMER | Настройка автоматического включения/выключения |
| 6 | SLEEP | Активация функции SLEEP |
| 7 | ECO | В режиме охлаждения, нажмите эту кнопку, температура будет увеличиваться на 2°C от основной установки температуры В режиме нагрева, нажмите эту кнопку, температура будет уменьшаться на 2°C от основной установки температуры |
| 8 | MODE | Выбор режима работы |
| 9 | SUPER | В режиме охлаждения, нажмите эту кнопку, устройство обеспечит максимальную температуру охлаждения +16°C В режиме нагрева, нажмите эту кнопку, устройство обеспечит максимальную температуру нагрева +31°C |
| 10 | SWING | Для активации/деактивации направляющих потока |
| 11 | CLOCK | При нажатии этой кнопки, время будет мигать, а затем при помощи кнопок ▲ и ▼, вы можете настроить время (однократное нажатие кнопки - настройка одной минуты, при дальнейшем нажатии изменение времени происходит быстро), после настройки нужного времени, нажмите на эту кнопку еще раз, чтобы зафиксировать время. |
| 12 | DISPLAY | Включение/выключение LED-дисплея (при наличии) |
| 13 | HEALTHY | Включение / выключение функции HEALTHY. Эта кнопка управляет ионизатором или плазменным генератором только для инверторного типа. |
| 14 | 3D | Эта кнопка не используется для настенных кондиционеров. При нажатии кнопки "3D" производится одновременное движение горизонтальных и вертикальных лопастей. |
| 15 | RESET | Сброс настроек пульта дистанционного управления |
| 16 | ANTI-MILDEW | Активация функции ANTI-MILDEW |

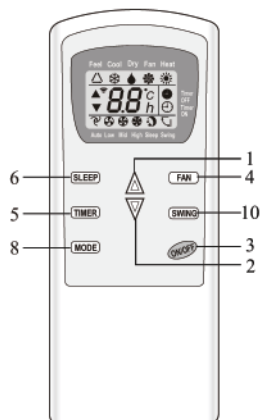
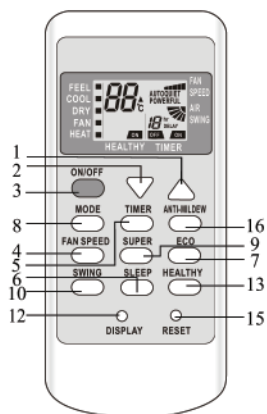
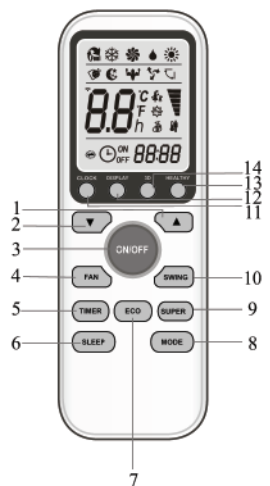

⚠ Вид и некоторые функции пульта дистанционного управления могут варьироваться в зависимости от модели.

⚠ Форма и положение переключателей и индикаторов может варьироваться в зависимости от модели, но функции являются теми же.

⚠ Блок подтверждает правильность приема каждого нажатия кнопки звуковым сигналом.

ДИСТАНЦИОННОЕ УПРАВЛЕНИЕ

Дисплей пульта дистанционного управления

Значение символов на жидкокристаллическом дисплее

| №. | Символы | Значение |
|----|---|--|
| 1 |  или  | Индикатор режима FEEL |
| 2 |  | Индикатор режима охлаждения |
| 3 |  | Индикатор режима осушения |
| 4 |  | Индикатор режима вентиляции |
| 5 |  | Индикатор режима обогрева |
| 6 |  или  | Индикатор получения сигнала |
| 7 |  или TIMER OFF или  | Индикатор выключения таймера |
| 8 |  или TIMER ON или  | Индикатор включения таймера |
| 9 | AUTO или  или  (FLASH) | Индикатор автоматического включения вентилятора |
| 10 |  или  или  | Индикатор низкой скорости вентилятора |
| 11 |  или  или  | Индикатор средней скорости вентилятора |
| 12 |  или  или  | Индикатор высокой скорости вентилятора |
| 13 | QUIET или  или  | Индикатор SLEEP режима |
| 14 |  | Индикатор комфортного SLEEP режима (дополнительно) |
| 15 |  | Индикатор I FEEL(дополнительно) |
| 16 |  или  | Индикатор движения горизонтальных жалюзи |
| 17 |  | Индикатор движения вертикальных жалюзи |
| 18 |  или POWERFUL | Индикатор режима SUPER |
| 19 |  или HEALTHY ON | Индикатор режима HEALTHY |
| 20 |  или ECO | Индикатор режима ECO |
| 21 |  | Индикатор режима ANTI-MILDEW |
| 22 |  | Индикатор заряда батареи |
| 23 | 88:88 | Индикатор времени |

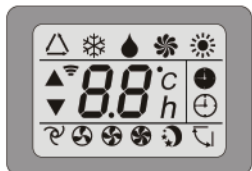

ДИСТАНЦИОННОЕ УПРАВЛЕНИЕ

Предварительные инструкции

Как вставить батарейки

Снимите крышку батарейного отсека, сдвинув ее в направлении, указанном стрелкой

Вставьте новые батареи, убедившись, что направления (+) и (-) правильные
Установите крышку, сдвинув ее на место.

⚠ Используйте 2 батарейки LRO 3 AAA (1.5 V). Не используйте перезаряжаемые батареи. Замените старые батарейки на новые того же типа, когда индикаторы на дисплее станут не разборчивые.

⚠ Батарейки из пульта дистанционного управления должны быть утилизированы в соответствии с действующим законодательством, действующим в стране использования. См. рисунок 1:

1. При установке батарей в первый раз в пульт дистанционного управления или во время их замены, вы увидите DIP переключатели под задней крышкой.

| Положение DIP переключателя | Функция |
|-----------------------------|---|
| C | Дисплей отображает температуру по шкале Цельсия |
| F | Дисплей отображает температуру по шкале Фаренгейта |
| Охлаждение | Дистанционное управление настроено только для режима охлаждения |
| Обогрев | Дистанционное управление настроено только для режима обогрева |

II. БУДЬТЕ ОСТОРОЖНЫ: После настройки этой функции, необходимо извлечь батарейки и повторить процедуру, описанную выше.

⚠ См. рисунок 2:

При установке батарей в первый раз в пульт дистанционного управления или при их замене, необходимо запрограммировать пульт дистанционного управления только на охлаждение или обогрев. Это очень просто: как только вы вставите батареи, символы ❄ (ОХЛАЖДЕНИЕ) и ☀ (ОБОГРЕВ) начинают мигать. При нажатии любой кнопки во время отображения символа ❄ (ОХЛАЖДЕНИЕ), пульт дистанционного управления регулируется только в режиме охлаждения. При нажатии любой кнопки во время отображения символа ☀ (ОБОГРЕВ), пульт дистанционного управления регулируется в режиме обогрева.

⚠ БУДЬТЕ ОСТОРОЖНЫ: после настройки пульта дистанционного управления только для режима охлаждения, активировать функцию обогрева в приборе с тепловым насосом невозможно. Необходимо извлечь батарейки и снова повторить процедуру, описанную выше.

1. Направьте пульт дистанционного управления на кондиционер.
2. Убедитесь, что нет никаких объектов между пультом дистанционного управления и приемником на кондиционере.
3. Никогда не оставляйте пульт дистанционного управления под воздействием солнечных лучей.
4. Держите пульт ДУ на расстоянии не менее 1 м от телевизора или других электрических приборов.

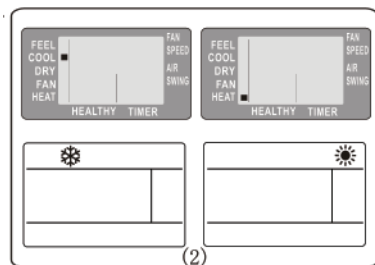
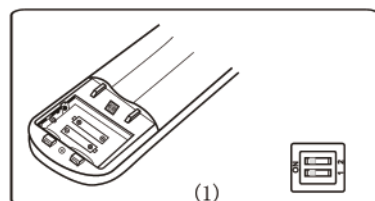
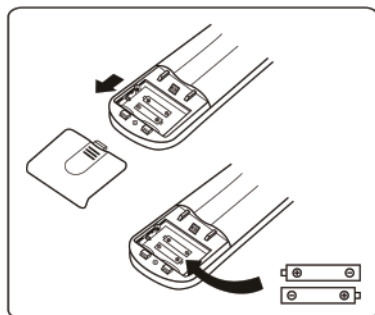

Рекомендации по расположению и использованию пульта дистанционного управления (при наличии)

Пульт дистанционного управления может установлен в настенный держатель

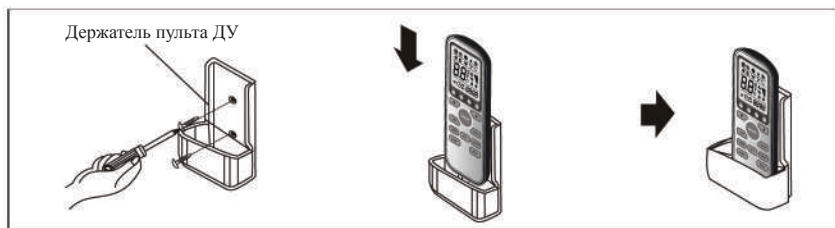

РЕЖИМЫ РАБОТЫ

Кондиционер создает комфортные климатические условия для людей в комнате. Он может охлаждать и осушать (или нагревать в моделях с тепловым насосом) воздух полностью в автоматическом режиме. Воздух, который всасывается вентилятором, поступает из решетки на передней панели и проходит через фильтр, задерживающий пыль. Затем он поступает на теплообменник и там охлаждается и осушается или нагревается. За счет работы хладагента тепло из комнаты переносится наружу. Когда цикл завершен, вентилятор возвращает свежий воздух в помещение; направление выходящего потока воздуха регулируется горизонтальными жалюзи, движущимися вверх и вниз по команде с пульта ДУ, и вправо, влево - вручную (для настенных блоков).

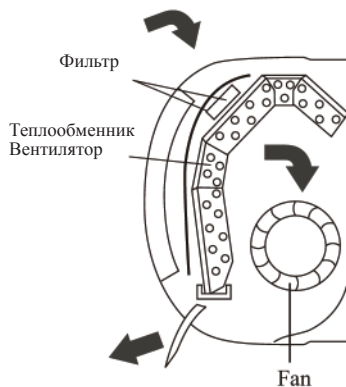

УПРАВЛЕНИЕ ДВИЖЕНИЕМ ВОЗДУШНОГО ПОТОКА



- Поток воздуха на выходе равномерно распределяется по комнате.
- Можно отрегулировать направление воздуха в требуемом направлении.

Кнопка **SWING** активирует горизонтальные “жалюзи”, воздушный поток направляется сверху вниз.

Для того чтобы гарантировать равномерное распределение воздуха в помещении.

- В режиме охлаждения, направьте жалюзи вверх в горизонтальном направлении;
- В режиме нагрева, направьте жалюзи вниз, так как теплый воздух всегда стремится вверх.

Вертикальные направляющие регулируются вручную.

Они позволяют направлять поток воздуха вправо или влево.

 Регулировка направляющих выполняется, когда прибор выключен.

ВНИМАНИЕ!

Никогда не регулируйте горизонтальные “жалюзи” вручную, так как можно их повредить.

ОПАСНО!

Никогда не вставляйте руки или предметы в выпускное отверстие для воздуха! За направляющими находится вентилятор, который вращается на высокой скорости.

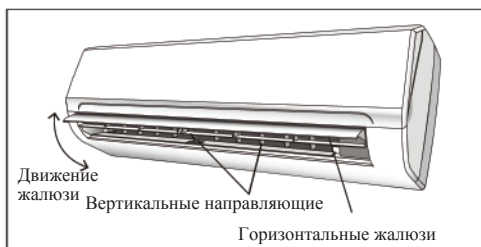
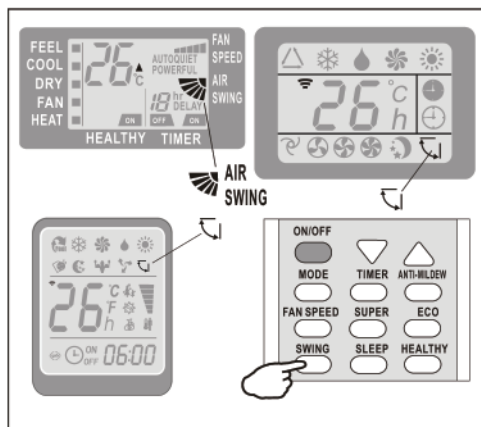

РЕЖИМЫ РАБОТЫ

РЕЖИМ ОХЛАЖДЕНИЯ



Функция охлаждения позволяет кондиционеру охладить воздух в комнату и в то же самое время снижает влажность.

Для активации функции охлаждения (COOL), нажмите кнопку **MODE**, пока на дисплее не отобразится символ ❄️ (COOL). Кондиционер включается в режим охлаждения нажатием ▲ или ▼ при установке температуры ниже комнатной.

Для оптимизации функционирования кондиционера, настройте температуру (1), скорость (2) и направление потока воздуха (3), нажимая на указанные клавиши.

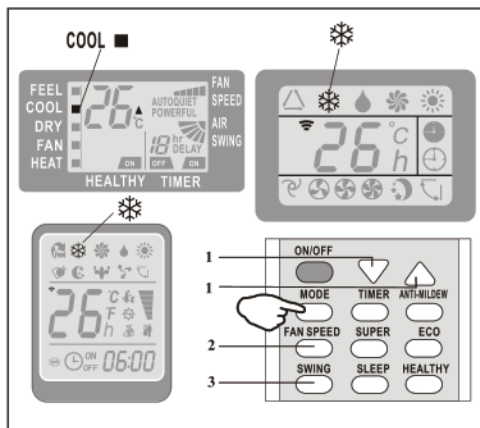

РЕЖИМ НАГРЕВА



Функция нагрева позволяет кондиционеру нагревать воздух.

Для активации функции нагрева (HEAT), нажмите кнопку **MODE**, пока на дисплее не отобразится символ ☀️ (HEAT). С помощью кнопок ▲ или ▼, установите температуру выше комнатной.

Для оптимизации функционирования кондиционера настройте температуру (1), скорость (2) и направление потока воздуха (3), нажимая на указанные клавиши.

⚠️ Прибор оснащен функцией прогрева теплообменника, которая задерживает запуск устройства в течение нескольких секунд, чтобы обеспечить поток теплого воздуха.

⚠️ В режиме нагрева прибор может автоматически активировать цикл оттайки, необходимый для освобождения теплообменника внешнего блока от льда или инея. Эта процедура обычно длится в течение 2-10 минут во время оттайки, вентиляторы внутреннего и внешнего блока при этом останавливаются. После оттайки, кондиционер продолжит работу в режиме нагрева.

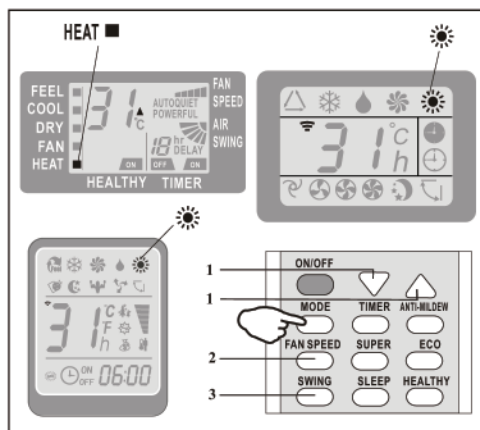

РЕЖИМЫ РАБОТЫ

РЕЖИМ ТАЙМЕР ---- ТАЙМЕР ВКЛ

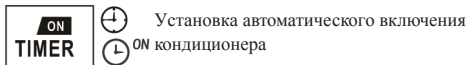

Перед программированием времени запуска, кондиционер должен быть выключен с пульта ДУ.

Нажмите кнопку TIMER, установите температуру нажатием клавиш ▲ или ▼, нажмите кнопку TIMER снова, установите время нажатием клавиш ▲ или ▼, нажмите кнопку еще раз, пока на дисплее можно прочитать время, которое отсчитывается от программирования до запуска.

ВАЖНО!

Прежде чем приступить к установленному запуску: запрограммируйте рабочий режим с помощью клавиши MODE, (2) и скорость вращения вентилятора кнопкой FAN (3). Выключите кондиционер (с помощью кнопки ON / OFF).

Примечание: Для отмены установленной функции, нажмите кнопку TIMER еще раз.

Примечание: В случае выключения питания, необходимо снова установить ВКЛЮЧЕНИЕ ТАЙМЕРА

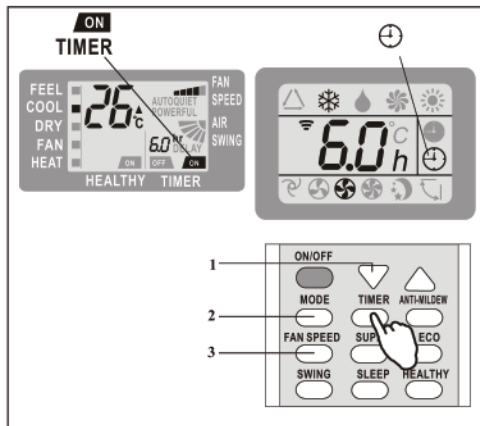

Внутренний дисплей

РЕЖИМ ТАЙМЕР ---- ТАЙМЕР ВЫКЛ

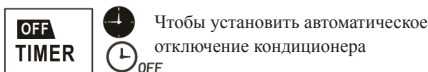

Установка выключения кондиционера программируется во время работы в любом режиме.

Нажмите кнопку TIMER, установите время нажатием клавиш ▲ или ▼, нажмите кнопку еще раз, пока на дисплее не отобразится время, которое отсчитывается от программирования до запуска.

Примечание: Для отмены установленной функции, нажмите кнопку TIMER еще раз.

Примечание: В случае выключения питания, необходимо снова установить ВЫКЛЮЧЕНИЕ ТАЙМЕРА

⚠ Примечание: Если время было установлено правильно, функцию таймера этого пульта ДУ (функция времени) можно установить на полтора часа

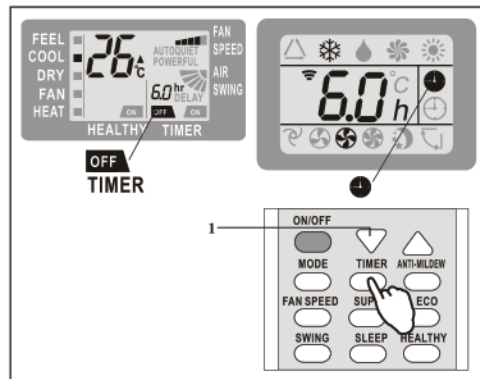

Внутренний дисплей



Внутренний дисплей

РЕЖИМЫ РАБОТЫ

РЕЖИМ ВЕНТИЛЯЦИИ

FAN ■ 

Кондиционер работает только в режиме вентиляции.

Чтобы установить режим FAN, нажмите кнопку MODE, пока на дисплее не отобразится символ  (FAN).

При нажатии кнопки FAN скорость в режиме ВЕНТИЛЯЦИЯ изменяется в следующей последовательности: низкая / средняя / высокая / авто.

Пульт дистанционного управления также сохраняет скорость, которая была установлена в предыдущем режиме.

В режиме FEEL (автоматический) кондиционер автоматически выбирает скорость вращения вентилятора и режим работы (охлаждение или обогрев).

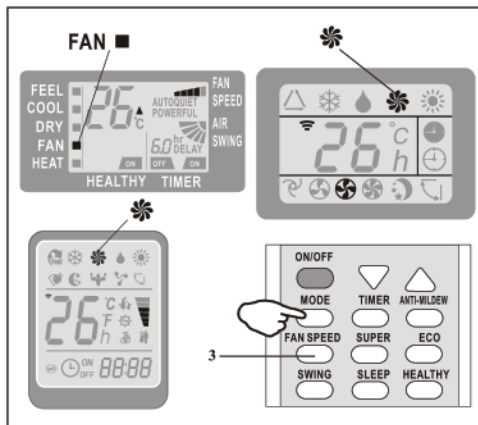

РЕЖИМ ОСУШЕНИЯ

DRY ■ 

Эта функция уменьшает влажность воздуха в помещении для создания комфорта.

Чтобы установить режим DRY, нажмите кнопку MODE, пока на дисплее не отобразится символ  (DRY). Активируется функция автоматического поддержания скорости вращения вентилятора внутреннего блока.

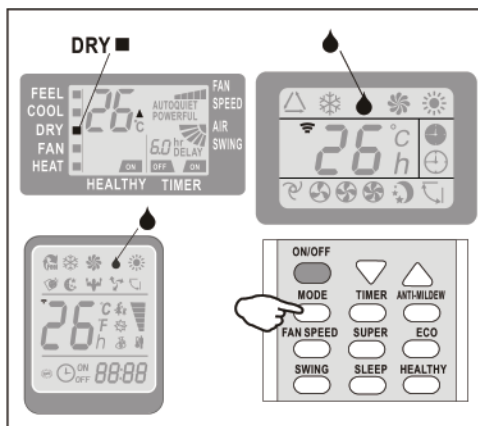

РЕЖИМЫ РАБОТЫ

РЕЖИМ FEEL



Автоматический режим.

Для активации режима FEEL (автоматический), нажмите кнопку MODE на пульте дистанционного управления, пока на дисплее не отобразится символ Δ (FEEL).

В режиме FEEL скорость вентилятора и температура устанавливаются автоматически в зависимости от температуры в помещении (контролируется датчиком во внутреннем блоке), чтобы обеспечить комфорт для пользователя.

| Температура в помещении | Режим работы | Автоматическая температура |
|-------------------------|---|----------------------------|
| <20°C | Обогрев (для моделей с тепловым насосом) Вентиляция (для моделей без теплового насоса) | 23°C |
| 20°C ~ 26°C | Осушение | 18°C |
| > 26°C | Охлаждение | 23°C |

Чтобы оптимизировать работу кондиционера, настройте температуру (только $\pm 2^\circ\text{C}$) (1), скорость (2) и направление потока воздуха (3) с помощью указанных кнопок

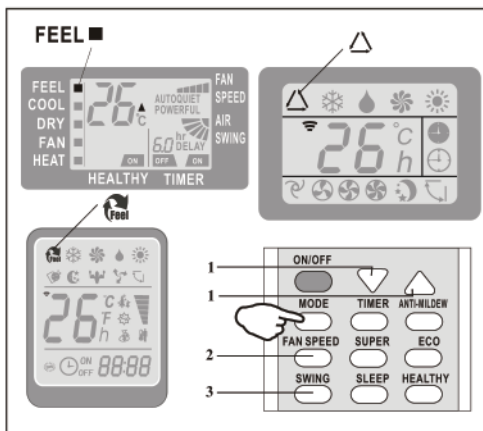

РЕЖИМ ОЖИДАНИЯ



Для активации ночного режима AUTO QUIET, нажмите кнопку SLEEP на пульте дистанционного управления, пока на дисплее не отобразится символ ☾ (AUTO QUIET). Функция "SLEEP" автоматически регулирует температуру помещения для более комфортных ощущений во время ночного сна. В режиме охлаждения или осушения, заданная температура автоматически повышается на 2°C в течение первых 2 часов работы.

В режиме обогрева установленная температура постепенно уменьшается на 2°C в течение первых 2 часов работы. После 10 часов работы в режиме AUTO QUIET кондиционер автоматически отключается.

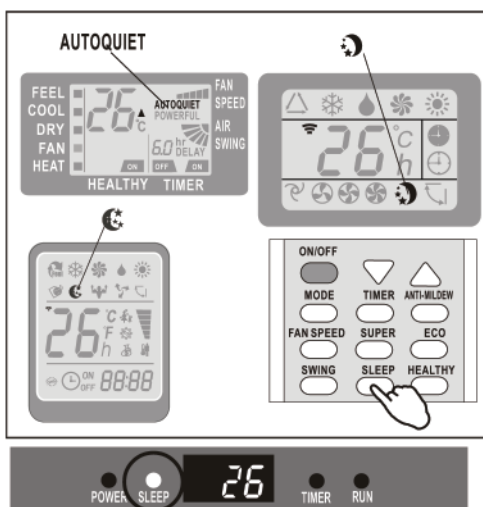

Внутренний дисплей

После остановки и перезапуска кондиционера, или после изменения режима во время работы, система не запустится сразу, а только через 5 минут (функция защиты компрессора)



| № | МОДЕЛЬ | |
|---|------------|--|
| 1 | Обогрев | Температура наружного воздуха выше +24°C |
| | | Температура наружного воздуха ниже -7°C |
| 2 | Охлаждение | Комнатная температура выше +27°C |
| | | Температура наружного воздуха выше +52°C |
| 3 | Сушение | Комнатная температура ниже +21°C |
| | | Комнатная температура ниже +18°C |

Для тропических кондиционеров модели T3:

| № | МОДЕЛЬ | |
|---|------------|--|
| 1 | Обогрев | Температура наружного воздуха выше +24°C |
| | | Температура наружного воздуха ниже -7°C |
| 2 | Охлаждение | Комнатная температура выше +27°C |
| | | Температура наружного воздуха выше +43°C |
| 3 | Сушение | Комнатная температура ниже +21°C |
| | | Комнатная температура ниже +18°C |

Для кондиционеров модели T1:

Защитное устройство может срабатывать и отключать кондиционер в случаях, перечисленных ниже.

ИНСТРУКЦИЯ ПО МОНТАЖУ --- ВЫБОР МЕСТА УСТАНОВКИ

ВНУТРЕННИЙ БЛОК

- Установка внутреннего блока на ровной прочной стене, которая не подвержена колебаниям.
- Вход и выход внутреннего блока не должны быть перекрыты: необходимо обеспечить циркуляцию воздуха по всей комнате.
- Не устанавливайте устройство вблизи источников тепла, пара или горячего газа.
- Установите устройство недалеко электрической розетки.
- Не устанавливайте устройство там, где оно будет подвергаться воздействию прямых солнечных лучей.
- Установите блок в месте, где соединение между внутренним и наружным блоком максимально удобно.
- Установите блок в месте легкого слива конденсата.
- Регулярно проверяйте работу устройства, оставьте необходимое пространство, как показано на рисунке.
- Установите внутренний блок в месте, где доступ к фильтру не будет затруднен.

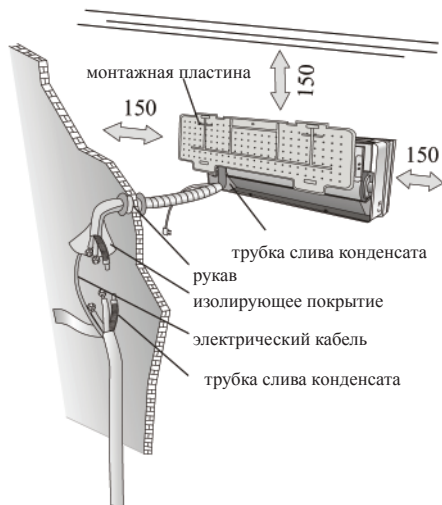

НАРУЖНЫЙ БЛОК

- Не устанавливайте наружный блок вблизи источников тепла, пара или горячего газа.
- Не устанавливайте устройство в слишком ветреных или пыльных местах. Не устанавливайте устройство в местах, где оно мешает проходу людей. Выберите место, где подача воздуха и уровень шума при работе не будет мешать соседям.
- Не устанавливайте устройство там, где оно будет подвергаться воздействию прямого солнечного света (либо используйте защиту, которая не должна мешать воздушному потоку). Оставьте пространство, как показано на рисунке для свободной циркуляции воздуха.
- Установите наружный блок в безопасном месте с прочной поверхностью.
- Если наружный блок является источником повышенной вибрации, поместите резиновые прокладки под кронштейны блока.

Минимальное расстояние (мм) показано на рисунке



Диаграмма установки



ИНСТРУКЦИЯ ПО МОНТАЖУ --- УСТАНОВКА ВНУТРЕННЕГО БЛОКА

Перед началом установки, выберите место расположения внутреннего и наружного блоков, с учетом минимального пространства, необходимого для устройства.

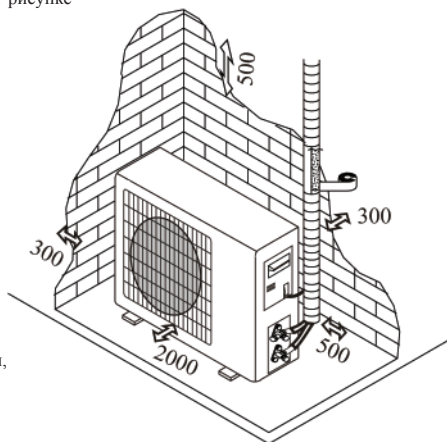
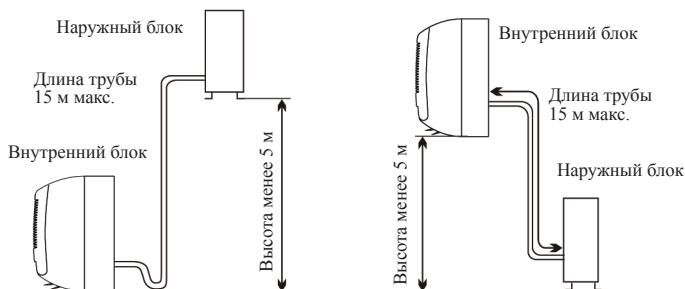
⚠ Установите внутренний блок в помещении, избегая установок в коридорах или общественных местах.

⚠ Установка внутреннего блока производится на высоте не менее 2,0 м от пола.

Для установки, выполните следующие действия:

Установка на монтажной пластине

1. С помощью уровня, установите монтажную пластину в квадрат по вертикали и горизонтали.
2. Просверлите в стене отверстия глубиной 32 мм.
3. Вставьте пластиковые дюбели в отверстия;
4. Закрепите монтажную пластину, используя саморезы, которые входят в комплект
5. Убедитесь, что монтажная пластина надежно закреплена;

Примечание: форма монтажных пластин может отличаться, но способ установки аналогичный.

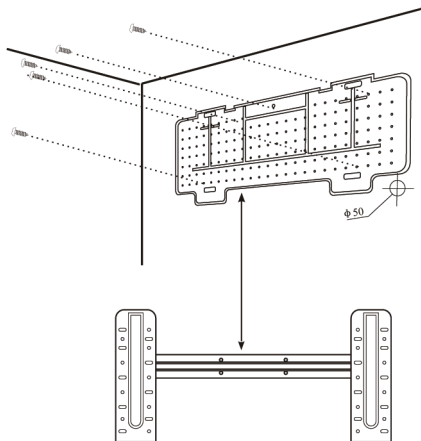

Сверление отверстия для трубопровода в стене

1. Выберите место, где необходимо просверлить отверстие в стене для трубопровода в соответствии с положением монтажной пластины.
2. Установите гибкий фланец через отверстие в стене, не загрязнив его.

⚠ Отверстие должно иметь уклон вниз в направлении к внешней части стены

Примечание: Направьте сливную трубу вниз к направлению отверстия в стене, в противном случае конденсат может потечь из блока.

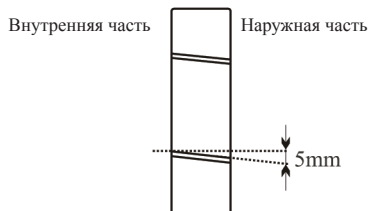

Электрические соединения --- внутренний блок

1. Поднимите переднюю панель.
2. Снимите крышку, как показано на рисунке (удалив винт или сняв защелки).
3. Для электрических соединений, см. схему на правой части устройства под передней панелью.
4. Подключите провода кабеля к клеммам, следуя нумерации, используйте сечение провода для подходящей электрической мощности (см. таблицу с данными на внешнем блоке), и в соответствии со всеми действующими национальными стандартами электробезопасности.
5. Кабель, соединяющий наружный и внутренний блок, должен быть пригодным для использования вне помещений.
6. Вилка должна быть в доступном месте после установки прибора, чтобы ее можно было легко извлечь при необходимости.
7. Необходимо обеспечить надежное заземление.
8. Если кабель питания поврежден, его необходимо заменить.

Для этого следует обратиться в сервисный центр.
Примечание: кабель подключен производителем к плате управления внутреннего блока и в зависимости от модели может быть без клеммной колодки

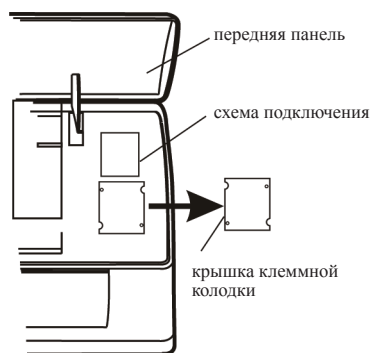

ИНСТРУКЦИЯ ПО МОНТАЖУ --- УСТАНОВКА ВНУТРЕННЕГО БЛОКА

Соединение трубопровода для хладагента

Трубопровод может быть расположен в трех направлениях, обозначенными цифрами на картинке. Когда трубопровод необходимо развернуть в направлении 1 или 3, удалите заглушку, вырезав ее вдоль канавка при помощи ножа.

Разверните трубопровод в направлении отверстия в стене и соедините медные трубки, дренажную трубку и кабели питания вместе клейкой лентой. Дренажную трубку разместите в нижней части, чтобы конденсат мог свободно стекать.

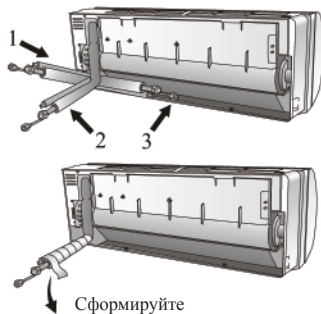

Сформируйте соединительную трубку

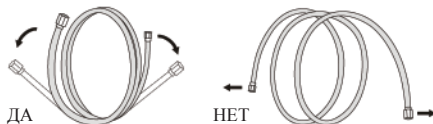

- Не снимайте заглушку с трубы до подключения, чтобы избежать попадания внутрь влаги и грязи.
- Если слишком часто сгибать или тянуть трубку, она станет жесткой. Во избежание заломов не сгибайте трубку более трех раз в одной точке.
- При удлинении свернутой трубки, выпрямите, мягко раскрутив ее, как показано на рисунке.

Удлинение свернутой трубки



Подключение к внутреннему блоку

1. Снимите заглушку трубки внутреннего блока (убедитесь, что внутри нет мусора).
2. Вставьте гайку, развальцуйте конус на конце соединительной трубки.
3. Затяните соединения с помощью гаечного и динамометрического ключей.



Слив конденсата из внутреннего блока

Правильная установка дренажного трубопровода внутреннего блока является очень важным этапом монтажа кондиционера.

1. Установите дренажный шланг под медным трубопроводом, убедившись отсутствии сифонов и петель.
2. Дренажный шланг проложите под уклоном, для лучшего слива.
3. Не перегибайте шланг, не скручивайте его, не опускайте один конец в воду. Если к шлангу подключен удлинитель, убедитесь, что он изолирован во внутреннем блоке.
4. Если коммуникации установлены справа, трубы, кабель и дренажный шланг должны быть изолированы и закреплены на задней панели устройства соединительной трубкой.

- 1) Вставьте соединительную трубку в соответствующий слот.
- 2) Нажмите, чтобы присоединиться соединительную трубку к основанию блока.

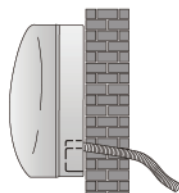

ДА

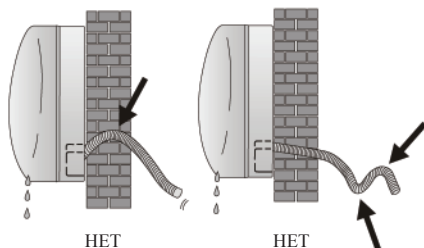

НЕТ

НЕТ

ИНСТРУКЦИЯ ПО МОНТАЖУ --- УСТАНОВКА ВНУТРЕННЕГО БЛОКА

УСТАНОВКА ВНУТРЕННЕГО БЛОКА

После соединения трубок в соответствии с инструкцией, установите соединительные кабели. Теперь установите дренажную трубку. После подключения, изолируйте трубу, кабели и дренажную трубку изоляционным материалом.

1. Правильно расположите медные трубки, кабели и дренажный шланг.
2. Изолируйте стыки труб изоляционным материалом, закрепив его виниловой лентой.
3. Направьте соединенные трубы, кабели и дренажную трубку через отверстие в стене и установите внутренний блок на верхнюю часть монтажной пластины.
4. Прижмите нижнюю часть внутреннего блока вплотную к монтажной пластине

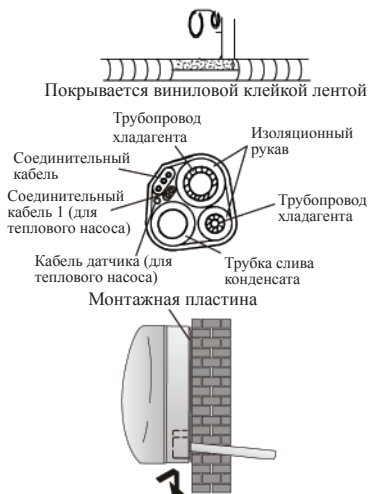

ИНСТРУКЦИЯ ПО МОНТАЖУ --- УСТАНОВКА НАРУЖНОГО БЛОКА

- Наружный блок должен быть установлен на прочной стене и надежно закреплен.
- Необходимо соблюдать следующие процедуры перед подключением труб и соединительных кабелей: определите лучшее положение на стене и оставьте достаточно места для облегчения проведения в дальнейшем технического и профилактического обслуживания.
- Закрепите кронштейн на стене с помощью дюбелей или анкеров, которые подходят для данного типа стены;
- Используйте большее количество дюбелей, чем обычно требуется для соответствующего веса наружного блока, чтобы избежать вибрации во время работы, и ослабления крепления кронштейна в течении нескольких лет работы кондиционера.
- Блок должен быть установлен в соответствии с национальными стандартами.

Слив конденсата наружного блока (только для моделей с тепловым насосом)

Конденсат, который образуется в наружном блоке в режиме обогрева при оттайке, может стекать через дренажную трубу

1. Закрепите дренажное отверстие в отверстии 25 мм, расположенном в части устройства, как показано на рисунке.
 2. Соедините дренажное отверстие и дренажную трубку.
- Обратите внимание, чтобы вода сливалась в подходящем месте.

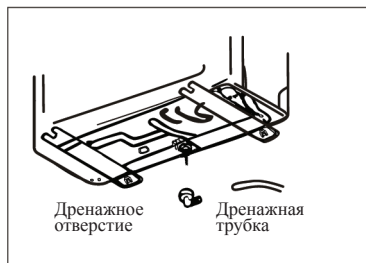

ИНСТРУКЦИЯ ПО МОНТАЖУ --- УСТАНОВКА НАРУЖНОГО БЛОКА

ЭЛЕКТРИЧЕСКОЕ СОЕДИНЕНИЕ

1. Снимите крышку.
2. Подключите провода соединительного кабеля к клеммной колодке с использованием той же нумерации, как и во внутреннем блоке.
3. Для электрических соединений, см. схему подключения на обратной стороне крышки.
4. Закрепите кабели зажимом.
5. Обеспечьте надежное заземление.
6. Установите крышку на место.

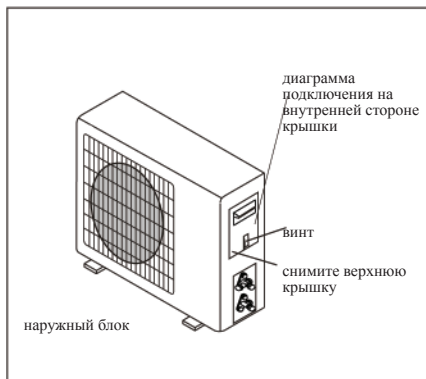

ПОДКЛЮЧЕНИЕ ТРУБОК

Подсоедините накидные гайки к наружному блоку, следуя процедуре аналогичной для внутреннего блока.

Чтобы избежать утечки, обратите внимание на следующие пункты:

1. Затяните накидные гайки с помощью двух гаечных ключей. Обратите внимание, чтобы не повредить трубы.
2. Если момент затяжки не является достаточным, то может произойти утечка хладагента. При чрезмерном усилии также может произойти утечка, так как конус вальцовки может быть поврежден.
3. Самая надежный способ - затягивание соединения с помощью гаечного и динамометрического ключей: в этом случае используйте таблицу на стр. 22.

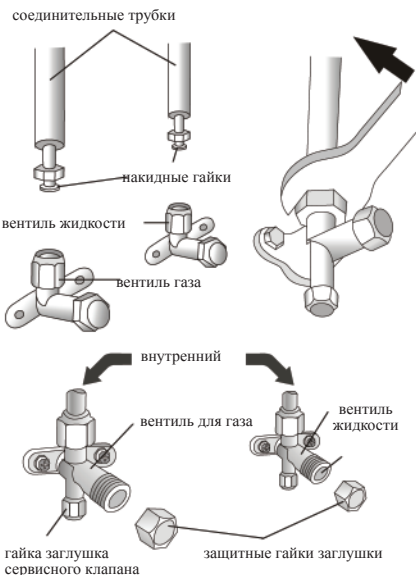

УДАЛЕНИЕ ВОЗДУХА ИЗ СИСТЕМЫ

Влажный воздух внутри холодильного контура может привести к неисправности компрессора. После подключения трубопроводов между внутренним и наружным блоками удалите влажный воздух из контура с помощью вакуумного насоса.

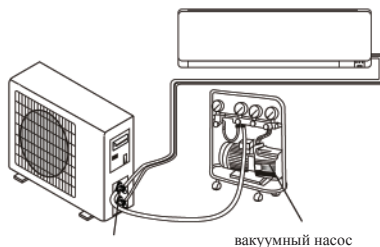

ИНСТРУКЦИЯ ПО МОНТАЖУ --- УСТАНОВКА НАРУЖНОГО БЛОКА

УДАЛЕНИЕ ВОЗДУХА ИЗ СИСТЕМЫ

Влажный воздух внутри холодильного контура может привести к неисправности компрессора. После подключения трубопроводов между внутренним и наружным блоками удалите влажный воздух из контура с помощью вакуумного насоса.

- (1) Отвинтите и снимите гайку заглушки с 2- и 3-ходовых вентиляей
- (2) Отвинтите и снимите гайку заглушки с сервисного клапана.
- (3) Подсоедините шланг вакуумного насоса к сервисному клапану.
- (4) Включите вакуумный насос в течение 10 - 15 минут до достижения абсолютного вакуума 10 мм рт. ст. или 1000 Па.
- (5) При работе вакуумного насоса, закройте вентиль низкого давления на манометрической станции. Остановите вакуумный насос.
- (6) Откройте 2- ходовой вентиль, повернув его на четверть оборота, а затем закройте его после 10 секунд. Проверьте все соединения на герметичность с использованием жидкого мыла или электронного тестера.
- (7) Если утечка не обнаружена, откройте 2-х и 3-ходовых вентиля. Отсоедините шланг вакуумного насоса.
- (8) Установите и затяните все гайки заглушки на вентилях.

трехходовой вентиль

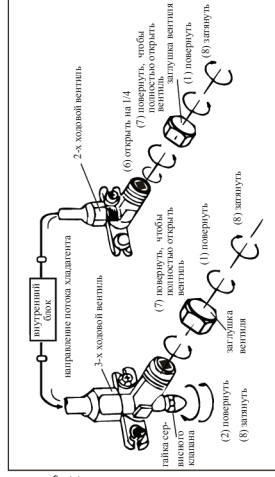
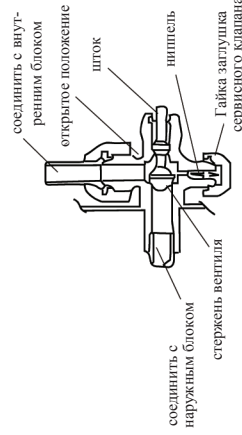

ИНСТРУКЦИЯ ПО МОНТАЖУ --- ЗАВЕРШИТЕЛЬНЫЕ ЭТАПЫ

1. Обмотайте теплоизоляционный материал вокруг трубопроводов внутреннего блока с помощью изоляционной ленты.
2. Закрепите лишнюю часть соединительного кабеля к трубе или к наружному блоку.
3. Прикрепите трубопровод к стене (после обмотки его с изоляционной лентой) с помощью зажимов, или вставив в пластиковые слоты.
4. Закройте отверстие в стене, через которую проходит трубопровод, чтобы воздух или вода не попали туда.

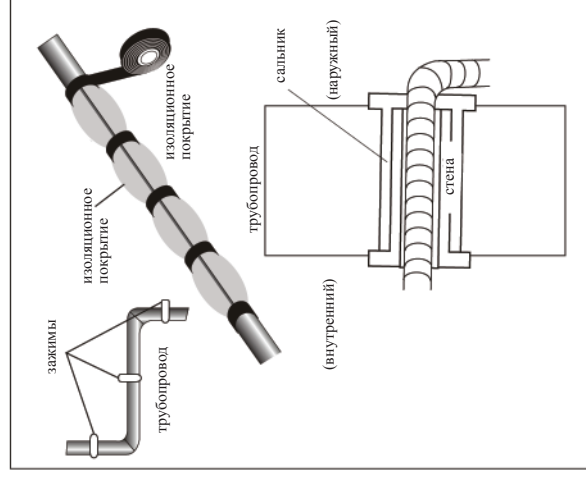

Тестирование внутреннего блока

- Нормально ли работает устройство при включении/выключении и режиме вентиляции?
- Нормально ли работает кнопка MODE?
- Правильно ли функционируют настройки и таймер?
- Нормально ли горит каждый индикатор?
- Нормально ли работают направляющие потока воздуха?
- Регулярно ли производится слив конденсата?

Тестирование наружного блока

- Наличе постороннего шума или вибрации во время работы?
- Шум, воздушный поток или слив конденсата беспокоит соседей?

• Утечка хладагента не проявляется после запуска?

Примечание: плата управления запустит компрессор только через три минуты после того, как кондиционер включится во всех режимах, кроме вентиляции.

ИНСТРУКЦИЯ ПО МОНТАЖУ --- ИНФОРМАЦИЯ ДЛЯ МОНТАЖНИКА

| ТИП КОНДИЦИОНЕРА ПОСТОЯННОЙ ПРОИЗВОДИТЕЛЬНОСТИ Производительность (БТЕ/ч) | 5000 | 7000 | 9000 | 12000 | 15000 18000 | 22000 24000 | 28000 30000 |
|--|-----------------|-----------------|-----------------|-----------------|-----------------|-------------------|-------------------|
| Диаметр трубы для жидкости | 1/4" (Ф6,4) | 1/4" (Ф6,4) | 1/4" (Ф6,4) | 1/4" (Ф6,4) | 1/4" (Ф6,4) | 3/8" (Ф9,52) | 3/8" (Ф9,52) |
| Диаметр газовой трубы | 3/8" (Ф9,52) | 3/8" (Ф9,52) | 3/8" (Ф9,52) | 1/2" (Ф12,7) | 1/2" (Ф12,7) | 5/8" (Ф 15,88) | 5/8" (Ф 15,88) |
| Длина труб для установки с базовой заправкой | 3 м | 3 м | 3 м | 3 м | 4 м | 4 м | 4 м |
| Максимальное расстояние между внутренним и наружным блоками | 15 м | 15 м | 15 м | 15 м | 15 м | 15 м | 15 м |
| Дополнительное количество хладагента | 20 гр./м | 20 гр./м | 20 гр./м | 20 гр./м | 30 гр./м | 30 гр./м | 30 гр./м |
| Максимальный перепад высот между внутренним и наружным блоками | 5 м | 5 м | 5 м | 5 м | 5 м | 5 м | 5 м |
| Тип хладагента (1) | R22 | R22 R407C | R22 R407C | R22 R407C | R22 R407C | R22 R407C | R22 R407C |

| ТИП КОНДИЦИОНЕРА ПОСТОЯННОЙ ПРОИЗВОДИТЕЛЬНОСТИ Производительность (БТЕ/ч) | 7000 | 9000 | 12000 | 15000 18000 | 22000 24000 | 28000 30000 |
|--|-----------------|-----------------|-----------------|-----------------|-------------------|-------------------|
| Диаметр трубы для жидкости | 1/4" (Ф6,4) | 1/4" (Ф6,4) | 1/4" (Ф6,4) | 1/4" (Ф6,4) | 3/8" (Ф9,52) | 3/8" (Ф9,52) |
| Диаметр газовой трубы | 3/8" (Ф9,52) | 3/8" (Ф9,52) | 3/8" (Ф9,52) | 1/2" (Ф12,7) | 5/8" (Ф 15,88) | 5/8" (Ф 15,88) |
| Длина труб для установки с базовой заправкой | 3 м | 3 м | 3 м | 4 м | 4 м | 4 м |
| Максимальное расстояние между внутренним и наружным блоками | 15 м | 15 м | 15 м | 15 м | 15 м | 15 м |
| Дополнительное количество хладагента | 20 гр./м | 20 гр./м | 20 гр./м | 30 гр./м | 30 гр./м | 30 гр./м |
| Максимальный перепад высот между внутренним и наружным блоками | 5 м | 5 м | 5 м | 5 м | 5 м | 5 м |
| Тип хладагента (1) | R410A | R410A | R410A | R410A | R410A | R410A |

| КОНДИЦИОНЕР ИНВЕРТОРНОГО ТИПА Производительность (БТЕ/ч) | 9000 | 12000 | 15000 18000 | 22000 24000 |
|--|-------------|-------------|----------------|----------------|
| Диаметр трубы для жидкости | 1/4"(Ф6,4) | 1/4"(Ф6,4) | 1/4"(Ф6,4) | 3/8"(Ф9,52) |
| Диаметр газовой трубы | 3/8"(Ф9,52) | 1/2"(Ф12,7) | 1/2"(Ф12,7) | 5/8"(Ф15,88) |
| Длина труб для установки с базовой заправкой | 3 м | 3 м | 4 м | 4 м |
| Максимальное расстояние между внутренним и наружным блоком | 15 м | 15 м | 15 м | 15 м |
| Дополнительное количество хладагента | 20 гр./м | 20 гр./м | 30 гр./м | 30 гр./м |
| Максимальный перепад высот между внутренним и наружным блоками | 5 м | 5 м | 5 м | 5 м |
| Тип хладагента (1) | R22 R410A | R22 R410A | R22 R410A | R22 R410A |

(1) См. данные в таблице наружного блока.

МОМЕНТ ЗАТЯЖКИ ДЛЯ ЗАЩИТНЫХ ЗАГЛУШЕК И КОНУСОВ ВАЛЬЦОВАННЫХ СОЕДИНЕНИЙ

| ТРУБА | МОМЕНТ ЗАТЯЖКИ [Нм] | СООТВЕТСТВУЮЩАЯ НАГРУЗКА (с использованием ключа 20 см) | МОМЕНТ ЗАТЯЖКИ [Нм] |
|---------------|---------------------|--|-----------------------------------|
| 1/4"(Ф6,4) | 15 - 20 | усилие запястья | Гайка сервисного клапана 7 - 9 |
| 3/8"(Ф9,52) | 31 - 35 | усилие руки | Защитная заглушка 25 - 30 |
| 1/2"(Ф12,7) | 35 - 45 | усилие руки | |
| 5/8"(Ф 15,88) | 75 - 80 | усилие руки | |

ИНСТРУКЦИЯ ПО МОНТАЖУ --- ИНФОРМАЦИЯ ДЛЯ МОНТАЖНИКА

МОНТАЖНАЯ ЭЛЕКТРОСХЕМА

Только для моделей без теплового насоса 5К-7К-9К-12К-18К

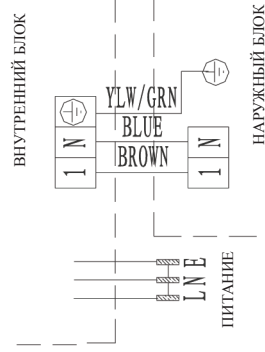

Только для моделей без теплового насоса 22К-24К-28К-30К

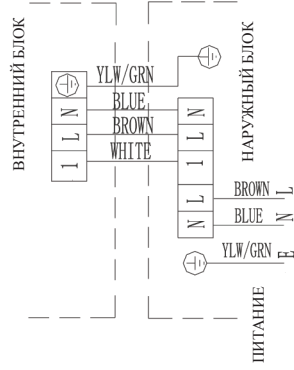

Для моделей 7К-9К-12К-18К с тепловым насосом

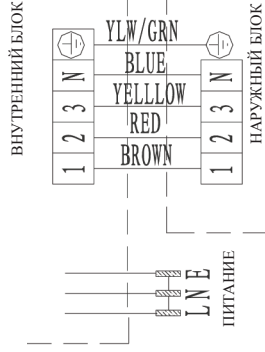

Для моделей 22К-24К-28К-30К с тепловым насосом

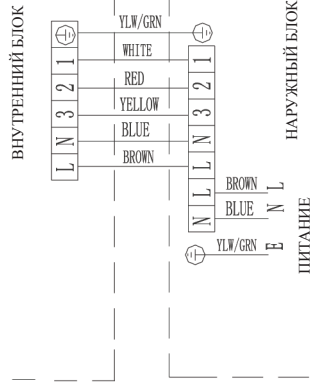

Для инверторного типа 9К-12К-18К-22К с тепловым насосом

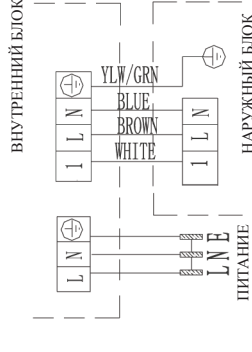

Для инверторного типа 24К-28К-30К с тепловым насосом

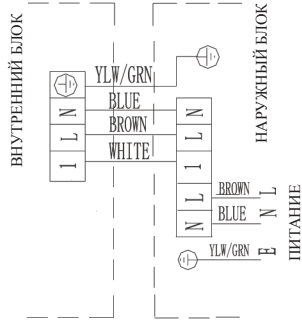



Пожалуйста, сначала ознакомьтесь с схемой электрических соединений внутренней и наружной блоков.

Примечание: провода кабеля питания подключены к плате управления внутреннего блока производителем в зависимости от модели без клеммной колодки, см. схему подключения на правой части устройства под передней панелью и задней крышкой наружного блока

ИНСТРУКЦИЯ ПО МОНТАЖУ --- ИНФОРМАЦИЯ ДЛЯ МОНТАЖНИКА

СПЕЦИФИКАЦИЯ СЕЧЕНИЯ ПРОВОДОВ КАБЕЛЕЙ

| Производительность (Бте/ч) | | 5000 | 7000 | 9000 | 12000 | 15000/ 18000 | 22000/ 24000 | 28000/ 30000 |
|----------------------------|---|----------------------|----------------------|----------------------|---|----------------------|----------------------|----------------------|
| | | площадь сечения | | | | | | |
| Силовой кабель | N | 1,0 мм ² | 1,0 мм ² | | 1,0 мм ² (1,5 мм ²) | 1,5 мм ² | 2,5 мм ² | 4,0 мм ² |
| | L | 1,0 мм ² | 1,0 мм ² | 1,0 мм ² | 1,0 мм ² (1,5 мм ²) | 1,5 мм ² | 2,5 мм ² | 4,0 мм ² |
| | E | 1,0 мм ² | 1,0 мм ² | 1,0 мм ² | 1,0 мм ² (1,5 мм ²) | 1,5 мм ² | 2,5 мм ² | 4,0 мм ² |
| Соединительный кабель | N | 1,0 мм ² | 1,0 мм ² | 1,0 мм ² | 1,0 мм ² (1,5 мм ²) | 1,5 мм ² | 0,75 мм ² | 0,75 мм ² |
| | L | 1,0 мм ² | 1,0 мм ² | 1,0 мм ² | 1,0 мм ² (1,5 мм ²) | 1,5 мм ² | 0,75 мм ² | 0,75 мм ² |
| | 1 | 1,0 мм ² | 1,0 мм ² | 1,0 мм ² | 1,0 мм ² (1,5 мм ²) | 1,5 мм ² | 0,75 мм ² | 0,75 мм ² |
| | 2 | 0,75 мм ² | 0,75 мм ² | 0,75 мм ² | 0,75 мм ² | 0,75 мм ² | 0,75 мм ² | 0,75 мм ² |
| | 3 | 0,75 мм ² | 0,75 мм ² | 0,75 мм ² | 0,75 мм ² | 0,75 мм ² | 0,75 мм ² | 0,75 мм ² |
| |  | 0,75 мм ² | 0,75 мм ² | 0,75 мм ² | 0,75 мм ² | 0,75 мм ² | 0,75 мм ² | 0,75 мм ² |

| ИНВЕРТОРНЫЙ ТИП Производительность (Бте/ч) | | | 9000 | 12000 | 15000/ 18000 | 24000 | |
|---|---|-----------------|---|---|------------------------|----------------------|--|
| | | площадь сечения | | | | | |
| Силовой кабель | N | | 1,0 мм ² (1,5 мм ²) | 1,0 мм ² (1,5 мм ²) | 1,5 мм ² | 2,5 мм ² | |
| | L | | 1,0 мм ² 1,5 мм ² | 1,0 мм ² (1,5 мм ²) | 1,5 мм ² | 2,5 мм ² | |
| | E | | 1,0 мм ² 1,5 мм ² | 1,0 мм ² (1,5 мм ²) | 1,5 мм ² | 2,5 мм ² | |
| Соединительный кабель | N | | 1,0 мм ² (1,5 мм ²) | 1,0 мм ² (1,5 мм ²) | (1,5 мм ²) | 0,75 мм ² | |
| | L | | 1,0 мм ² (1,5 мм ²) | 1,0 мм ² (1,5 мм ²) | (1,5 мм ²) | 0,75 мм ² | |
| | 1 | | 1,0 мм ² (1,5 мм ²) | 1,0 мм ² (1,5 мм ²) | (1,5 мм ²) | 0,75 мм ² | |
| |  | | 1,0 мм ² (1,5 мм ²) | 1,0 мм ² (1,5 мм ²) | (1,5 мм ²) | 0,75 мм ² | |

Тип предохранителей 220 В, который используется в платах управления внутренних блоков для 7000 Бте/ч, 9000 Бте/ч, 12000 Бте/ч, 15000 Бте/ч, 16000 Бте/ч, 18000 Бте/ч, 22000 Бте/ч, 24000 Бте/ч, 30000 Бте/ч - 50Т с номинальным значением 3,15 А, 250 В. Тип предохранителей 110 В, который используется в платах управления внутренних блоков для 7000 Бте/ч, 9000 Бте/ч, 12000 Бте/ч, - 50Т с номинальным значением 3,15 А, 125 В.

Тип предохранителя, который используется в платах инвертора наружных блоков 7000 Бте/ч, 9000 Бте/ч, 12000 Бте/ч. - 61Т с номинальным значением 15 А, 250 В, для 18000 Бте/ч, 22000 Бте/ч, 24000 Бте/ч - 65ТS с номинальным значением 25 А, 250 В.

ТЕХНИЧЕСКОЕ ОБСЛУЖИВАНИЕ

Периодическое техническое и профилактическое обслуживание имеет большое значение для поддержания эффективной работы кондиционера. Перед выполнением любого технического обслуживания, отключите питание, установив переключатель включения / выключения в положение “ВЫКЛЮЧЕНО”.

ВНУТРЕННИЙ БЛОК ВОЗДУШНЫЕ ФИЛЬТРЫ

1. Откройте переднюю панель, следуя направлению стрелки
2. Приподняв переднюю панель одной рукой, извлеките воздушный фильтр с другой стороны
3. Очистите фильтр водой, если фильтр загрязнен маслом, его можно промыть теплой водой (не более +45°C).
Оставьте для просушки в прохладном и сухом месте.
4. Приподняв переднюю панель одной рукой, вставьте воздушный фильтр с другой стороны
5. Закройте

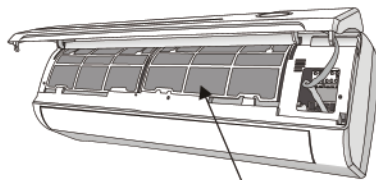
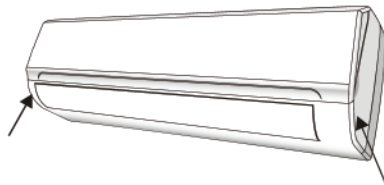

Воздушный фильтр

Электростатический и дезодорирующий фильтры (если установлен) не нужно чистить или регенерировать, их следует заменить новыми фильтрами раз в 6 месяцев.

ОЧИСТКА ТЕПЛООБМЕННИКА

1. Откройте переднюю панель устройства, максимально выдвиньте его, а затем снимите с петель, чтобы облегчить очистку.
2. Очистите внутренний блок тканью, смоченной в нейтральном растворе воды (не выше +40°C) и мыла. Никогда не используйте агрессивные растворители или моющие средства.
3. Если теплообменник наружного блока загрязнен, удалите листья и отходы пыль воздушной струей или небольшим количеством воды.

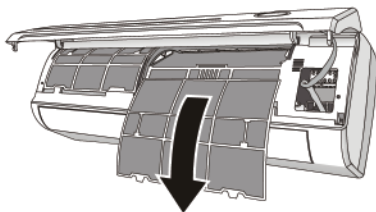

ОБСЛУЖИВАНИЕ В КОНЦЕ СЕЗОНА

1. Отключите автоматический выключатель или вытащите вилку из розетки.
2. Очистите и замените фильтр
3. В солнечный день запустите кондиционер в режиме вентиляции в течение нескольких часов, чтобы внутренняя часть аппарата полностью высохла.

ЗАМЕНА БАТАРЕИ

- Когда: * Нет сигнала подтверждения от внутреннего блока.
* ЖК-дисплей не активируется
- Как: * Снимите крышку на задней панели
* Установите новые батареи, соблюдая полярность.

Н.В: Используйте только новые батарейки. Извлеките батарейки из пульта дистанционного управления, когда кондиционер выключен.

ВНИМАНИЕ! Не бросайте батарейки в общий мусор, их следует утилизировать в специальных контейнерах, расположенных в пунктах сбора.

УСТРАНЕНИЕ НЕИСПРАВНОСТЕЙ

| НЕИСПРАВНОСТЬ | ВОЗМОЖНЫЕ ПРИЧИНЫ | |
|---|---|--|
| Устройство не работает | Сбой питания / розетка обесточена | |
| | Повреждение двигателя вентилятора внутреннего / наружного блока | |
| | Срабатывает защитный автомат из-за неисправности компрессора | |
| | Неисправное защитное устройство или предохранители. | |
| | Ослабленные соединения или розетка обесточена | |
| | Иногда перестает работать для защиты прибора. | |
| | Напряжение в сети ниже или выше допустимого | |
| | Активная функция таймера | |
| Поврежденный дистанционный пульт управления | | |
| Странный запах | Грязный воздушный фильтр | |
| Шум текущей воды | Обратный поток жидкости в контуре циркуляции хладагента | |
| Из кондиционера поступает туман | Это происходит, когда воздух в помещении становится очень холодным, например, в режиме “Охлаждение” или “Осушение”. | |
| Странный шум во время работы | Шум производится расширением или сжатием передней панели из-за разницы в температурах и это не является неисправностью. | |
| Недостаточный поток холодного или горячего воздуха | Неподходящие настройки температуры. | |
| | Входные и выходные решетки внутреннего блока заблокированы. | |
| | Грязный воздушный фильтр. | |
| | Скорость вращения вентилятора установлена на минимум. | |
| | Другие источники тепла в помещении. | |
| Устройство не реагирует на команды | Не достаточное количество хладагента в контуре. | |
| | Пульт дистанционного управления удален на большое расстояние от внутреннего блока. | |
| | Батареи пульта дистанционного управления почти разряжены. | |
| | Препятствия между пультом дистанционного управления и приемником сигнала внутреннего блока. | |
| Дисплей выключен | Активирована функция LIGHT | |
| | Сбой питания | |
| Немедленно отключите устройство от сети питания в случае: | Странный шум во время работы. | |
| | Неисправный пульт управления | |
| | Неисправные предохранители или выключатели. | |
| | Вода или предметы находятся внутри прибора. | |
| | Перегрев кабелей и разъемов. | |
| Очень сильные запахи внутри прибора. | | |
| СИГНАЛЫ ОБ ОШИБКЕ НА ДИСПЛЕЕ | | |
| В случае ошибки, на дисплее внутреннего блока отображаются следующие коды ошибок: | | |
| | лампа ЗАПУСК | Описание проблемы |
| E1 | мигает один раз | Неисправность датчика температуры в помещении |
| E2 | мигает 2 раза | Неисправность датчика температуры теплообменника |
| E6 | мигает 6 раз | Неисправность двигателя вентилятора внутреннего блока. |

Размеры внутренних и наружных блоков

RK-07-24MTA2

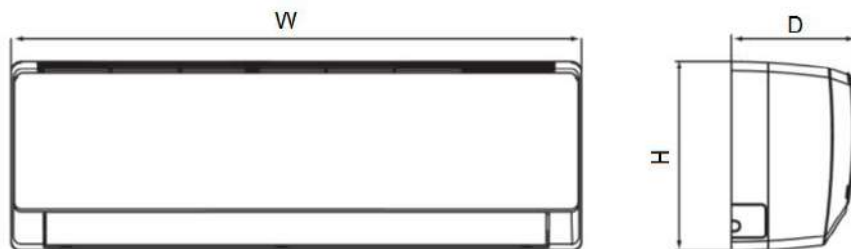

| Модель | W | H | D |
|---------------|----------|----------|----------|
| RK-07(09)MTA2 | 698 | 255 | 190 |
| RK-12MTA2 | 777 | 250 | 201 |
| RK-18MTA2 | 910 | 294 | 206 |
| RK-24MTA2 | 1010 | 315 | 220 |

Размеры внутренних и наружных блоков

RK-07-24MTA2E

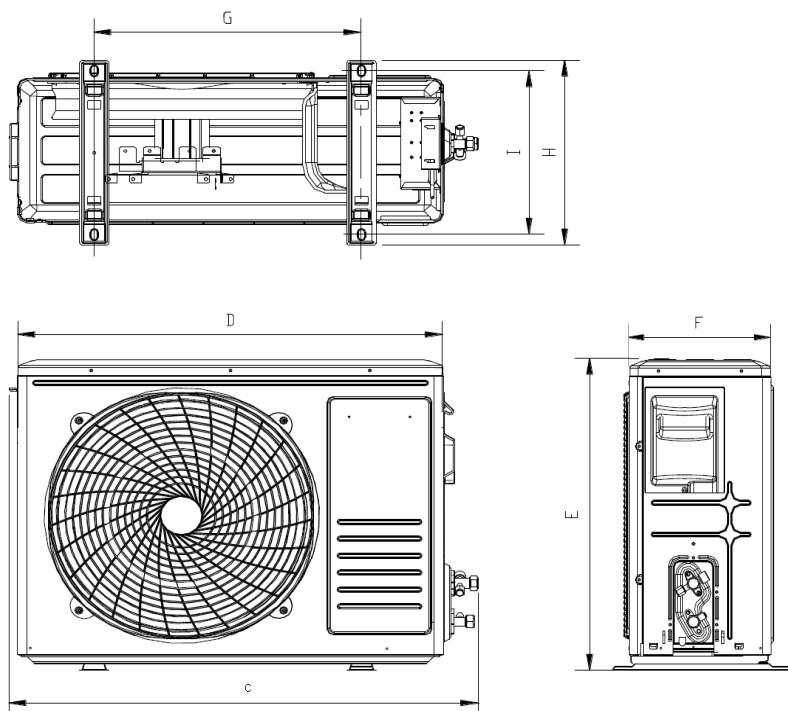

| Модель | C | D | E | F | G | H | I |
|------------|-----|-----|-----|-----|-----|-----|-----|
| RK-07MTA2E | 654 | 598 | 507 | 230 | 375 | 276 | 256 |
| RK-09MTA2E | 654 | 598 | 507 | 230 | 375 | 276 | 256 |
| RK-12MTA2E | 754 | 698 | 552 | 256 | 439 | 300 | 278 |
| RK-18MTA2E | 853 | 778 | 602 | 288 | 516 | 349 | 314 |
| RK-24MTA2E | 886 | 818 | 605 | 298 | 518 | 357 | 329 |

ДАНЫЕ ПО ЭНЕРГОЭФФЕКТИВНОСТИ

Энергопоказатели

Производитель **MARSA**
 Внешний блок **RK-07MTA2E**
 Внутренний блок **RK-07MTA2**

Кондиционер

Более эффективно

A
B
C
D
E
F
G

Менее эффективно

Ежегодное потребление электроэнергии (кВт) в режиме охлаждения (фактическое потребление зависит от режима использования устройства в климатических условиях) **320**

Выходная мощность в режиме охлаждения (кВт) **2,05**

Коэффициент энергетической эффективности **3,21**
(Полная нагрузка (тем выше, тем лучше))

Тип: Только охлаждение —
 Охлаждение + Нагревание ←
 Воздушное охлаждение —
 Водное охлаждение —

Выходная мощность в режиме нагрева (кВт) **2,2**

Тепловая эффективность A: высокая G: низкая **A B C D E F G**

Уровень шума (дБА) в пересчете на 1 кВт **48**

Дополнительная информация содержится в технической документации.

Классификатор Эпицентра: Энергопоказатели - Директивы 2002/91/ЕС



Энергопоказатели

Производитель **MARSA**
 Внешний блок **RK-09MTA2E**
 Внутренний блок **RK-09MTA2**

Кондиционер

Более эффективно

A
B
C
D
E
F
G

Менее эффективно

Ежегодное потребление электроэнергии (кВт) в режиме охлаждения (фактическое потребление зависит от режима использования устройства в климатических условиях) **410**

Выходная мощность в режиме охлаждения (кВт) **2,64**

Коэффициент энергетической эффективности **3,21**
(Полная нагрузка (тем выше, тем лучше))

Тип: Только охлаждение —
 Охлаждение + Нагревание ←
 Воздушное охлаждение —
 Водное охлаждение —

Выходная мощность в режиме нагрева (кВт) **2,8**

Тепловая эффективность A: высокая G: низкая **A B C D E F G**

Уровень шума (дБА) в пересчете на 1 кВт **48**

Дополнительная информация содержится в технической документации.

Классификатор Эпицентра: Энергопоказатели - Директивы 2002/91/ЕС



Энергопоказатели

Производитель **MARSA**
 Внешний блок **RK-12MTA2E**
 Внутренний блок **RK-12MTA2**

Кондиционер

Более эффективно

A
B
C
D
E
F
G

Менее эффективно

Ежегодное потребление электроэнергии (кВт) в режиме охлаждения (фактическое потребление зависит от режима использования устройства в климатических условиях) **550**

Выходная мощность в режиме охлаждения (кВт) **3,52**

Коэффициент энергетической эффективности **3,21**
(Полная нагрузка (тем выше, тем лучше))

Тип: Только охлаждение —
 Охлаждение + Нагревание ←
 Воздушное охлаждение —
 Водное охлаждение —

Выходная мощность в режиме нагрева (кВт) **3,66**

Тепловая эффективность A: высокая G: низкая **A B C D E F G**

Уровень шума (дБА) в пересчете на 1 кВт **54**

Дополнительная информация содержится в технической документации.

Классификатор Эпицентра: Энергопоказатели - Директивы 2002/91/ЕС



Энергопоказатели

Производитель **MARSA**
 Внешний блок **RK-18MTA2E**
 Внутренний блок **RK-18MTA2**

Кондиционер

Более эффективно

A
B
C
D
E
F
G

Менее эффективно

Ежегодное потребление электроэнергии (кВт) в режиме охлаждения (фактическое потребление зависит от режима использования устройства в климатических условиях) **820**

Выходная мощность в режиме охлаждения (кВт) **5,28**

Коэффициент энергетической эффективности **3,23**
(Полная нагрузка (тем выше, тем лучше))

Тип: Только охлаждение —
 Охлаждение + Нагревание ←
 Воздушное охлаждение —
 Водное охлаждение —

Выходная мощность в режиме нагрева (кВт) **5,42**

Тепловая эффективность A: высокая G: низкая **A B C D E F G**

Уровень шума (дБА) в пересчете на 1 кВт **55**

Дополнительная информация содержится в технической документации.

Классификатор Эпицентра: Энергопоказатели - Директивы 2002/91/ЕС



Энергопоказатели

Производитель **MARSA**
 Внешний блок **RK-24MTA2E**
 Внутренний блок **RK-24MTA2**

Кондиционер

Более эффективно

A
B
C
D
E
F
G

Менее эффективно

Ежегодное потребление электроэнергии (кВт) в режиме охлаждения (фактическое потребление зависит от режима использования устройства в климатических условиях) **1090**

Выходная мощность в режиме охлаждения (кВт) **7,03**

Коэффициент энергетической эффективности **3,22**
(Полная нагрузка (тем выше, тем лучше))

Тип: Только охлаждение —
 Охлаждение + Нагревание ←
 Воздушное охлаждение —
 Водное охлаждение —

Выходная мощность в режиме нагрева (кВт) **7,2**

Тепловая эффективность A: высокая G: низкая **A B C D E F G**

Уровень шума (дБА) в пересчете на 1 кВт **55**

Дополнительная информация содержится в технической документации.

Классификатор Эпицентра: Энергопоказатели - Директивы 2002/91/ЕС

